

# Hearizōn

## Οδηγίες Χρήσης



- Σημαντικές πληροφορίες ασφαλείας
- Περιεχόμενα συσκευασίας
- Επισκόπηση εξαρτημάτων
- Ενισχυτές ήχου
- Θήκη
- Ξεκινώντας
- Ενεργοποίηση της συσκευής
- Επιλογή του σωστού ακροφύσιου αυτιού
- Ενεργοποίηση/Απενεργοποίηση
- Πώς να φοράτε τις συσκευές
- Ρύθμιση της έντασης ήχου
- Φόρτιση των συσκευών
- Φόρτιση των ενισχυτών
- Φόρτιση της θήκης
- Καθαρισμός και συντήρηση
- Αντιμέτωπιση προβλημάτων
- Προβλήματα ενισχυτή
- Προβλήματα θήκης φόρτισης
- Τεχνικές προδιαγραφές

### ΣΗΜΑΝΤΙΚΕΣ ΠΛΗΡΟΦΟΡΙΕΣ ΑΣΦΑΛΕΙΑΣ

- Διαβάστε όλες τις οδηγίες σε αυτό το εγχειρίδιο χρήστη, πριν χρησιμοποιήσετε το προϊόν.
- Αφαιρέστε τις συσκευές από τα αυτιά σας εάν αισθανθείτε πόνο ή δυσφορία κατά την εισαγωγή ή τη χρήση τους.
- Ο εγκέφαλός σας θα χρειαστεί χρόνο, εξάσκηση και υπομονή για να προσαρμοστεί στους νέους ήχους, που παρέχει το HEARIZON.
- Αποφύγετε την πτώση ή το χτύπημα του προϊόντος.
- Μην βυθίζετε τις συσκευές σε κανένα υγρό. Αφαιρέστε τις πριν κολυμπήσετε ή κάνετε μπάνιο και αφήστε τα ακουστικά σας κανάλια να στεγνώσουν εντελώς, πριν τα τοποθετήσετε ξανά.

- Απαιτείται καθημερινή συντήρηση για να διατηρούνται οι ενισχυτές καθαροί. Βεβαιωθείτε πάντα ότι οι άκρες των ακουστικών είναι απαλλαγμένες από υγρασία ή υπολείμματα.
- Οι εξωτερικές επιφάνειες της συσκευής, πρέπει να διατηρούνται καθαρές. Η συσσώρευση κυψελίδας στα άκρα των ακουστικών, πρέπει να καθαρίζεται καθημερινά, χρησιμοποιώντας το εργαλείο καθαρισμού που περιλαμβάνεται στη συσκευασία.
- Φορτίζετε τις συσκευές τακτικά, για να αποφύγετε ζημιά στη μπαταρία. Το συνιστάμενο διάστημα φόρτισης, είναι μικρότερο από 28 ημέρες.
- Μην εκθέτετε τους ενισχυτές σε μαγνήτες ή μαγνητισμένα αντικείμενα.
- Κρατήστε τις συσκευές μακριά από παιδιά και κατοικίδια.
- Αποθηκεύστε το προϊόν σε περιβάλλοντα, χωρίς υπερβολική θερμότητα ή υγρασία.
- Μην εισάγετε αιχμηρά αντικείμενα στο μικρόφωνο, για να αποφύγετε ζημιές.

### ΠΕΡΙΕΧΟΜΕΝΑ ΣΥΣΚΕΥΑΣΙΑΣ

2x Ενισχυτές ήχου (1x δεξί, 1x αριστερό)

1x Θήκη φόρτισης

3x Ζεύγη ακουστικών (Μεγέθη S, M, L)

1x Καλώδιο USB

1x Εργαλείο καθαρισμού

1x οδηγίες χρήσης

### ΕΠΙΣΚΟΠΗΣΗ ΕΞΑΡΤΗΜΑΤΩΝ

#### ΕΝΙΣΧΥΤΕΣ ΗΧΟΥ

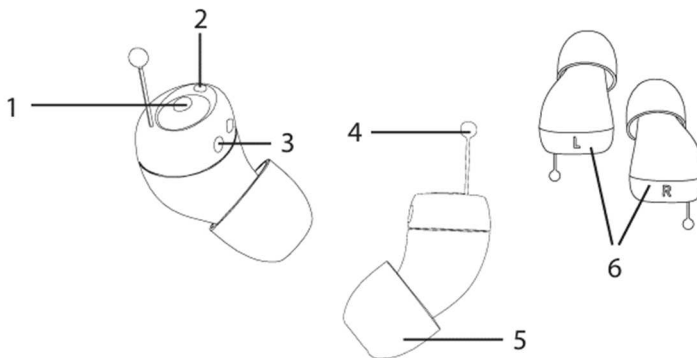

1. Κουμπί πολλαπλών λειτουργιών: Ενεργοποίηση/Απενεργοποίηση και Έλεγχος έντασης ήχου
2. Μικρόφωνο
3. Επαφές φόρτισης
4. Τραβήξτε την γλωττίδα

5. Άκρο αυτιού
6. Σημάνσεις αριστερά (L) και δεξιά (R)

## ΘΗΚΗ ΦΟΡΤΙΣΗΣ

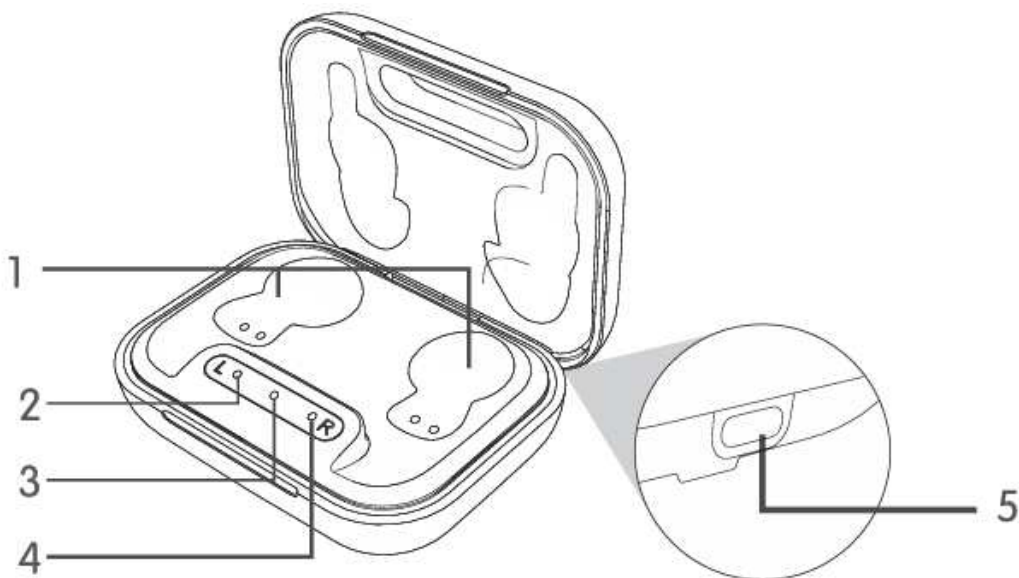

1. Μαγνητικές υποδοχές φόρτισης
2. Ένδειξη φόρτισης αριστερού ενισχυτή (L)
3. Ένδειξη στάθμης μπαταρίας θήκης φόρτισης
4. Ένδειξη φόρτισης δεξιού ενισχυτή (R)
5. Θύρα φόρτισης

## ΞΕΚΙΝΩΝΤΑΣ

### Ενεργοποίηση της Συσκευής

- Συνδέστε τη θήκη φόρτισης σε μια πρίζα, χρησιμοποιώντας το παρεχόμενο καλώδιο.
- Αφαιρέστε το προστατευτικό κάλυμμα από τους ενισχυτές, για να διασφαλίσετε τη σωστή επαφή με τη θήκη φόρτισης.
- Η λυχνία της θήκης θα γίνει πορτοκαλί κατά τη φόρτιση.
- Μόλις φορτιστεί πλήρως, η λυχνία θα γίνει πράσινη.

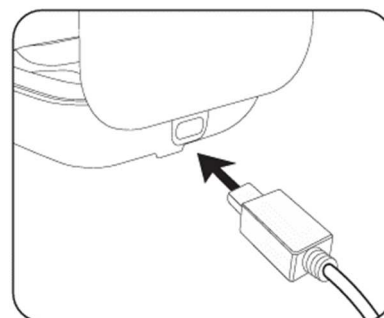

## ΕΠΙΛΟΓΗ ΤΟΥ ΣΩΣΤΟΥ ΑΚΡΟΥ ΓΙΑ ΤΟ ΑΥΤΙ

- **Βήμα 1:** Επιλέξτε το μέγεθος που σας ταιριάζει καλύτερα (S, M ή L). Θα πρέπει να εφαρμόζει άνετα στο αυτί σας ,χωρίς να το νιώθετε χαλαρό.



L



M



S

- **Βήμα 2:** Γυρίστε το άκρο του αυτιού από την ανάποδη, ώστε να είναι εκτεθειμένο το σημείο σύνδεσης.

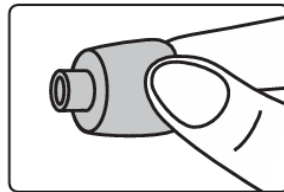
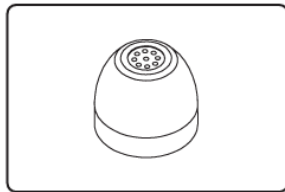

- **Βήμα 3:** Κρατήστε το ακουστικό με το ένα χέρι και την άκρη του ακροφύσιου με το άλλο.

Πιέστε σταθερά, για να βεβαιωθείτε ότι η άκρη είναι σταθερά τοποθετημένη και στη συνέχεια, αναποδογυρίστε το ξανά, έτσι ώστε να καλύπτει πλήρως τα ακουστικά.

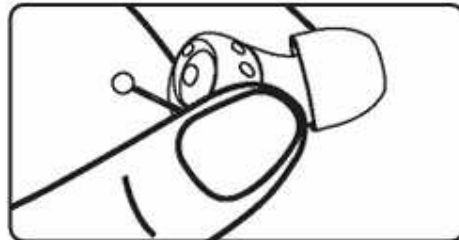
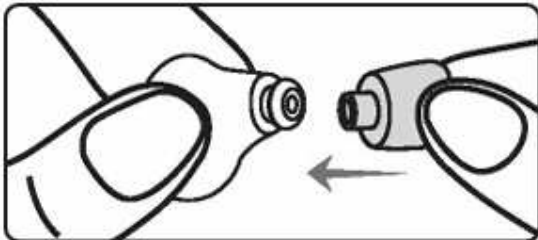

## ΕΝΕΡΓΟΠΟΙΗΣΗ/ΑΠΕΝΕΡΓΟΠΟΙΗΣΗ

Υπάρχουν δύο τρόποι για να ενεργοποιήσετε και να απενεργοποιήσετε τις συσκευές:

### Ενεργοποίηση

**Μέθοδος 1:** Οι συσκευές θα ενεργοποιηθούν αυτόματα περίπου 12 δευτερόλεπτα μετά την αφαίρεσή τους από τη θήκη φόρτισης.

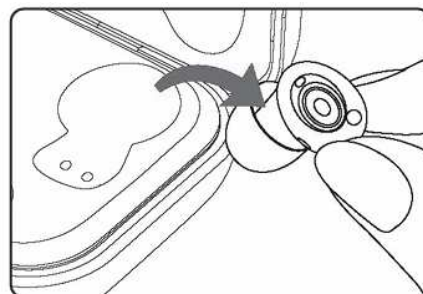

**Μέθοδος 2:** Εάν οι συσκευές είναι απενεργοποιημένες, πατήστε παρατεταμένα το κουμπί πολλαπλών λειτουργιών για 2 δευτερόλεπτα και στη συνέχεια, περιμένετε περίπου 15 δευτερόλεπτα για να ξεκινήσουν.

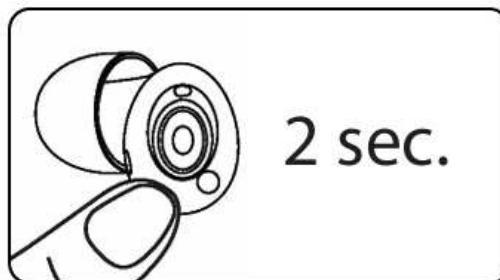

### Απενεργοποίηση

**Μέθοδος 1:** Οι συσκευές θα απενεργοποιηθούν αυτόματα και θα ξεκινήσουν τη φόρτιση, όταν τοποθετηθούν σωστά στη θήκη φόρτισης.

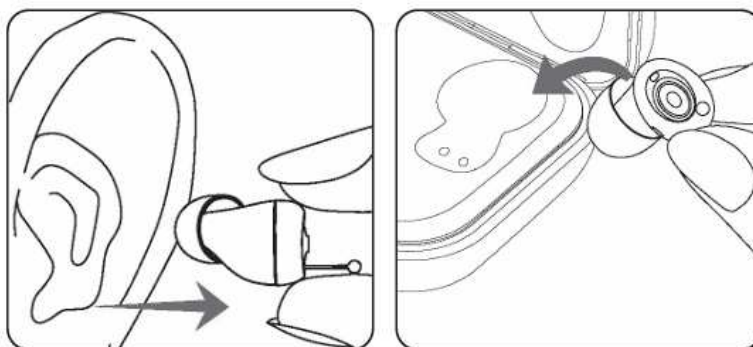

**Μέθοδος 2:** Όταν οι συσκευές είναι ενεργοποιημένες, πατήστε παρατεταμένα το κουμπί πολλαπλών λειτουργιών για 2 δευτερόλεπτα, για να τις απενεργοποιήσετε.

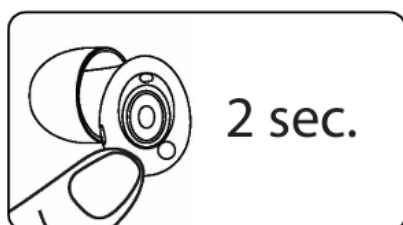

### ΠΩΣ ΝΑ ΦΟΡΕΣΕΤΕ ΤΙΣ ΣΥΣΚΕΥΕΣ

#### Τοποθέτηση

- Εισαγάγετε κάθε ενισχυτή ήχου στον ακουστικό πόρο σας, με την γλωττίδα τραβήγματος, στραμμένη προς τα κάτω.
- Η γλωττίδα πρέπει να τοποθετηθεί, όπως φαίνεται στην εικόνα.

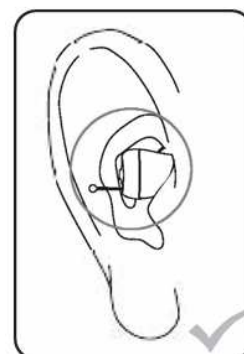

## Αφαίρεση

Τραβήξτε απαλά την γλωττίδα, για να αφαιρέσετε τη συσκευή από το αυτί σας. Τοποθετήστε κάθε ενισχυτή ήχου στην αντίστοιχη υποδοχή της θήκης φόρτισης.

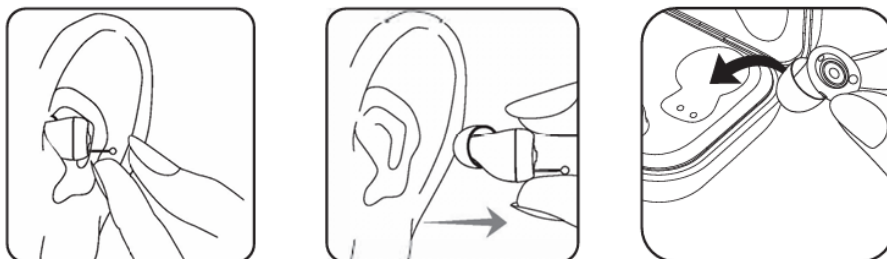

## Σημείωση:

Οι ενισχυτές ήχου θα εκπέμπουν έναν ήχο σφύριγματος, εάν δεν τοποθετηθούν σωστά.

Αφαιρέστε τον ελαττωματικό ενισχυτή και τοποθετήστε τον ξανά σωστά. Εάν το σφύριγμα επιμένει, δοκιμάστε να χρησιμοποιήσετε ένα μεγαλύτερο ακουστικό και τοποθετήστε το ξανά. Εάν το πρόβλημα επιμένει, ανατρέξτε στην ενότητα Αντιμετώπιση προβλημάτων, για περαιτέρω βοήθεια.

## ΕΝΤΑΣΗ ΗΧΟΥ

- Οι ενισχυτές ήχου έχουν 5 επίπεδα έντασης.
- Πατήστε το κουμπί πολλαπλών λειτουργιών μία φορά, για να ρυθμίσετε την ένταση.
- Αφού φτάσετε στο μέγιστο επίπεδο, πατώντας ξανά το κουμπί, θα την επαναφέρετε στο επίπεδο 1.
- Ένας ήχος ("Di") θα επιβεβαιώσει ότι έχει επιτευχθεί η μέγιστη ένταση.

## ΘΗΚΗ ΦΟΡΤΙΣΗΣ

### Φόρτιση των Ενισχυτών Ήχου

Οι συσκευές αρχίζουν να φορτίζονται αυτόματα, όταν τοποθετούνται στη σωστή υποδοχή της θήκης φόρτισης.

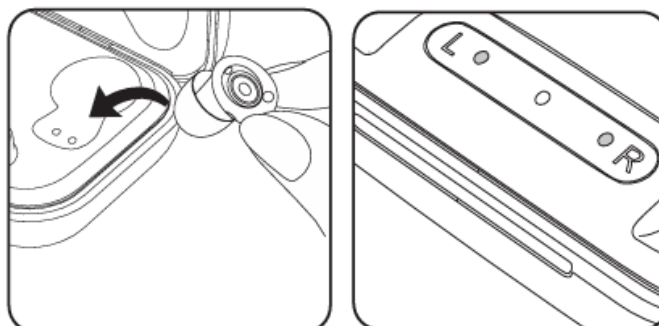

- Το πορτοκαλί φως υποδεικνύει, ότι οι συσκευές φορτίζουν — τόσο η δεξιά μονάδα (ένδειξη R) όσο και η αριστερή μονάδα (ένδειξη L).

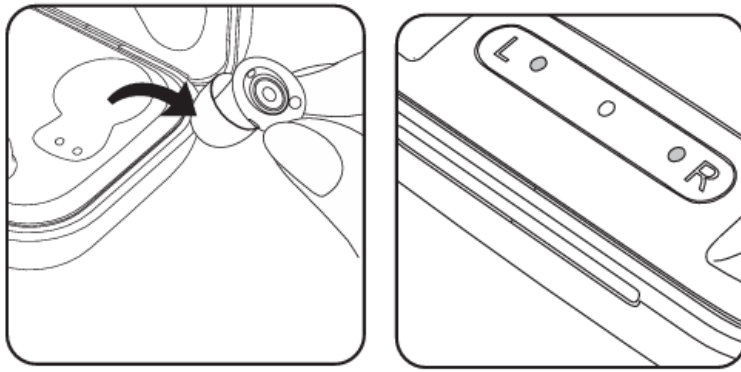

- Όταν οι ενισχυτές φορτιστούν πλήρως, η ενδεικτική λυχνία θα γίνει πράσινη — είτε στη δεξιά πλευρά (R), είτε στην αριστερή πλευρά (L) ή και στις δύο. (Οι λυχνίες θα σβήσουν αυτόματα μετά από λίγα λεπτά.)

#### ΦΟΡΤΙΣΗ ΤΗΣ ΘΗΚΗΣ

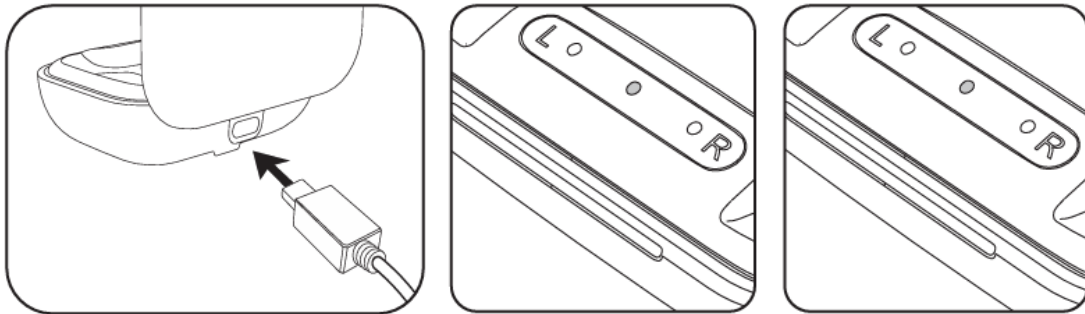

- Συνδέστε τη θήκη φόρτισης στο καλώδιο φόρτισης και έπειτα σε μια πρίζα.
- Η κεντρική ενδεικτική λυχνία θα γίνει πορτοκαλί, υποδεικνύοντας ότι η θήκη φορτίζει. Μόλις φορτιστεί πλήρως, η λυχνία θα γίνει πράσινη και θα σβήσει αυτόματα μετά από λίγα δευτερόλεπτα.

**Σημείωση:** Εάν η στάθμη της μπαταρίας πέσει κάτω από το 30%, η κεντρική ένδειξη θα αναβοσβήνει πορτοκαλί.

#### ΚΑΘΑΡΙΣΜΟΣ ΚΑΙ ΣΥΝΤΗΡΗΣΗ

- Χρησιμοποιήστε το εργαλείο καθαρισμού, που περιλαμβάνεται στη συσκευασία. Αφαιρέστε τα ακουστικά από τις συσκευές και χρησιμοποιήστε το εργαλείο για να αφαιρέσετε κυψελίδα, βρωμιά ή τυχόν υπολείμματα, τόσο από τα ακουστικά όσο και από τους ίδιους τους ενισχυτές.
- Διατηρήστε τη θήκη φόρτισης καθαρή και βεβαιωθείτε ότι οι σύνδεσμοι δεν έχουν υπολείμματα, για να επιτρέψετε τη σωστή φόρτιση των συσκευών.

## ΑΝΤΙΜΕΤΩΠΙΣΗ ΠΡΟΒΛΗΜΑΤΩΝ

### ΑΚΟΥΣΤΙΚΑ

ΠΡΟΒΛΗΜΑ	ΠΙΘΑΝΗ ΑΙΤΙΑ	ΠΡΟΤΕΙΝΟΜΕΝΗ ΛΥΣΗ
Επιστροφή ή Σφύριγμα	Οι συσκευές δεν έχουν εισαχθεί σωστά στα αυτιά.	Αφαιρέστε και επανατοποθετήστε το ακολουθώντας τις οδηγίες.
	Η ένταση είναι πολύ υψηλή.	Χαμηλώστε την ένταση
	Τα ακροφύσια είναι κατεστραμμένα ή φραγμένα	Ελέγξτε τα ακροφύσια των ακουστικών και αντικαταστήστε τα εάν είναι απαραίτητο.
	Κρατάτε ένα αντικείμενο πολύ κοντά στους ενισχυτές ήχου.	Απομακρύνετε το χέρι ή το αντικείμενο για να δημιουργήσετε περισσότερο χώρο μεταξύ των ενισχυτών και των αντικειμένων.
	Υπερβολική κυψελίδα στον ακουστικό πόρο.	Καθαρίστε τα αυτιά σας και συμβουλευτείτε τον γιατρό σας εάν είναι απαραίτητο.
Δεν υπάρχει ήχος	Η διάρκεια πατήματος του κουμπιού ήταν πολύ σύντομη για την ενεργοποίηση των συσκευών.	Ενεργοποιήστε σωστά τους ενισχυτές ήχου.
	Η μπαταρία είναι άδεια.	Φορτίστε τις συσκευές.
	Το μικρόφωνο είναι μπλοκαρισμένο.	Καθαρίστε τυχόν υπολείμματα ή κερί από το μικρόφωνο.
Αδύναμος ή θολωμένος ήχος	Η μπαταρία είναι χαμηλή.	Φορτίστε τις συσκευές.
	Η ένταση είναι πολύ χαμηλή.	Αυξήστε την ένταση του ήχου.
	Το μικρόφωνο είναι μπλοκαρισμένο.	Καθαρίστε τυχόν υπολείμματα ή κερί από το μικρόφωνο.

## ΘΗΚΗ ΦΟΡΤΙΣΗΣ

ΠΡΟΒΛΗΜΑ	ΠΙΘΑΝΗ ΑΙΤΙΑ	ΠΡΟΤΕΙΝΟΜΕΝΗ ΛΥΣΗ
Η ένδειξη φόρτισης δεν ανάβει ή δεν αναβοσβήνει	Ο μετασχηματιστής ρεύματος δεν λαμβάνει ρεύμα.	Συνδέστε ή επανασυνδέστε το μετασχηματιστή στην πρίζα.
	Η θήκη φόρτισης δεν είναι σωστά συνδεδεμένη στο καλώδιο USB.	Ελέγξτε και επανασυνδέστε καλά τη θήκη στο καλώδιο USB.
Η θήκη δεν φορτίζει τους ενισχυτές ήχου	Οι ενισχυτές ήχου δεν είναι σωστά τοποθετημένοι στις υποδοχές φόρτισής τους.	Τοποθετήστε τους ενισχυτές στις σωστές υποδοχές της θήκης, για να ξεκινήσει η φόρτιση.
Η θήκη φόρτισης δεν μπορεί να φορτίσει τους ενισχυτές	Οι επαφές φόρτισης είναι βρώμικες.	Καθαρίστε τις επαφές φόρτισης τόσο στους ενισχυτές, όσο και στη θήκη φόρτισης.

## ΤΕΧΝΙΚΑ ΧΑΡΑΚΤΗΡΙΣΤΗΚΑ

Μοντέλο	JH-A490
Μέγιστη έξοδος (OSPL@90)	≤108+3dB
HFA-OSPL@90	105+4dB
Μέγιστη έξοδος πλήρους κέρδους	≤31+3dB
Τιμή πλήρους κέρδους (HFA FOG@50)	28+5dB
Συνολική Αρμονική Παραμόρφωση (THD)	≤2-3%
Ισοδύναμος Θόρυβος Εισόδου (EIN)	≤29+3 dB
Εύρος Συχνοτήτων (f1–f2)	290 Hz-4500 Hz
Συνθήκες Λειτουργίας	Θερμοκρασία: 0 °C ~40 °C
	Σχετική Υγρασία: 30 %-75 % RH
	Εύρος Ατμοσφαιρικής Πίεσης: 86 – 106 kPa
Αποθήκευση και Μεταφορά	Θερμοκρασία: -10 °C~55 °C
	Σχετική υγρασία: 10% – 90% RH
	Εύρος ατμοσφαιρικής πίεσης: 70 – 106 kPa
Διάρκεια ζωής μπαταρίας	≥14 ώρες

## **ΗΛΕΚΤΡΙΚΕΣ ΣΥΣΚΕΥΕΣ**

Το σύμβολο του διαγραμμένου κάδου απορριμμάτων με ρόδες, υποδεικνύει ότι αυτό το προϊόν δεν πρέπει να απορρίπτεται μαζί με τα συνηθισμένα οικιακά απορρίμματα. Απορρίψτε τον ηλεκτρικό ή ηλεκτρονικό εξοπλισμό, μέσω του τοπικού συστήματος συλλογής και ανακύκλωσης.

Για περισσότερες πληροφορίες σχετικά με την ορθή απόρριψη και ανακύκλωση, επικοινωνήστε με την τοπική αρχή διάθεσης απορριμμάτων, το κατάστημα από όπου αγοράσατε το προϊόν ή τον κατασκευαστή.